

TECHNISCHES HANDBUCH

PLISSEE

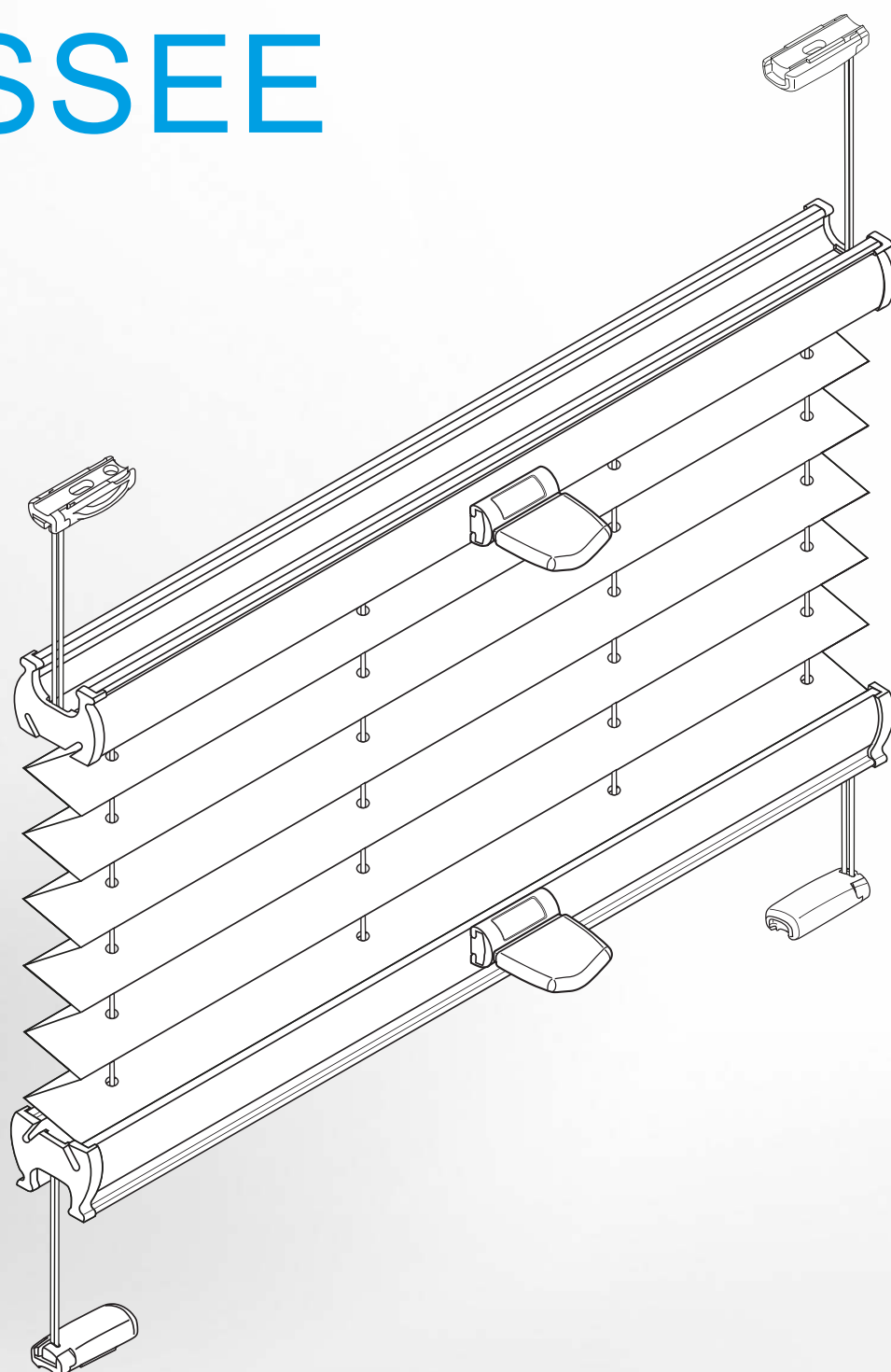

Plissee



- ▲ Elegantes Element eines modernen Innenraums
- ▲ Große Menge atypischer Gestalten
- ▲ Breite (A)uswahl am Plissee-Material, Farben, Mustern und Bedruck
- ▲ Stoffe mit verschiedenen Lichtdurchlässigkeitsstufen, abblendende Stoffe, Reflexstoffe, PEARL Stoffe
- ▲ Kombinerungsmöglichkeit zweier Stoffe
- ▲ Variables Betätigungssystem - Schnur, Griff, Griffleiste

ISOTRA *Quality*

Pflegeanleitung

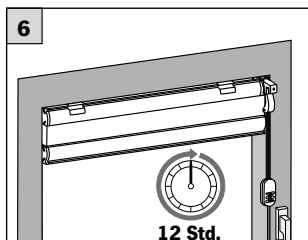
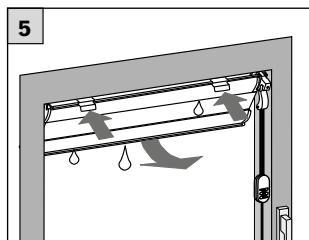
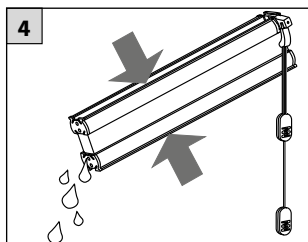
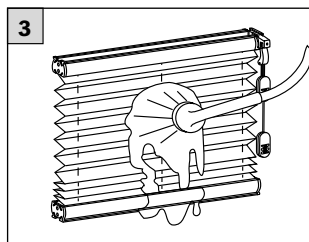
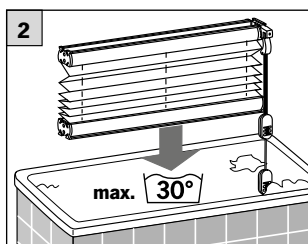
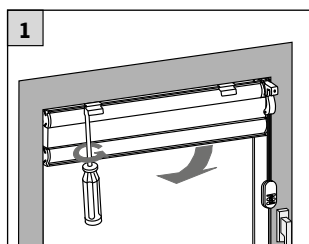

Die faltenfesten Stoffe sind leicht zu reinigen.

- Dazu diese in einer max. 30°C warmen Feinwaschmittellauge schwenken.

- Danach den Stoff gut ausspülen, das Stoffpaket zusammenfalten und ausdrücken. Das Plissee darf nicht mehr tropfen.

- Diese dann feucht aufhängen und im geschlossenen Zustand trocknen lassen. Während des Trocknens Plissee mehrmals öffnen und wieder schließen, damit die Falten nicht verkleben. Nicht bügeln!

Produkthinweise

Bedienung

Für eine dauerhafte Plissierung ist es notwendig Ihre Plissee regelmäßig zu bedienen und über längere Zeit zusammengefaltet zu belassen.

Besonders wenn das Plissee hohen Temperaturen (z.B. Südfenster, Dachfenster, Wintergarten etc.) ausgesetzt ist, ist dieser Gebrauch wichtig, um die Plissierung zu unterstützen.

Hinweise zu Rahmen und Glas

- Für Fensterrahmen und Glas dürfen keine scharfen bzw. alkalischen Reinigungsmittel verwendet werden, die mit dem Plissee direkt oder indirekt (Schwitzwasser) in Verbindung kommen können.

- Bei unzureichender Be- und Entlüftung kann es zu Kondenswasserbildung kommen (bezüglich Montageabstand beachten Sie auch die dazugehörige Montageanleitung).

- Keine Gewährleistung übernehmen wir für Stoffbeschädigungen, die durch Tropfwasser oder Fliegenexkremete entstehen.

Einsatzbereich

Plissees und Wabenplissees sind NUR für den Einsatz in beheizten Wohnräumen geeignet.

NICHT geeignet sind Plissees und Wabenplissees für den Einsatz im Außenbereich (z.B. in offenen oder teilverglasten Überdachungen), für Schwimmbäder sowie Gewächshäuser und unter Doppelstegplatten bzw. Kunststoffverglasungen.

Hierfür kann keine Gewährleistung übernommen werden!

Lichttechnische Werte Plissee

Die Eigenschaften von Plissees in Verbindung mit Licht sind von mehreren Faktoren abhängig – z.B. Webart, Beschichtung, Garnauswahl, Farbe, etc.. Diese beeinflussen die optische und wärmetechnische Wirkung und sorgen dafür, dass jeder Stoff unterschiedliche lichttechnische Werte aufweist.

Die lichttechnischen Werte verteilen sich auf Reflexion, Absorption und Transmission. Zusammen ergeben sie 100%. (Einflüsse durch Belüftung, Glas, Montageart und –abstand, etc. sind hierbei nicht berücksichtigt.)

Erklärung der Begriffe

Beispiel: Ddesign-Nr. 10114

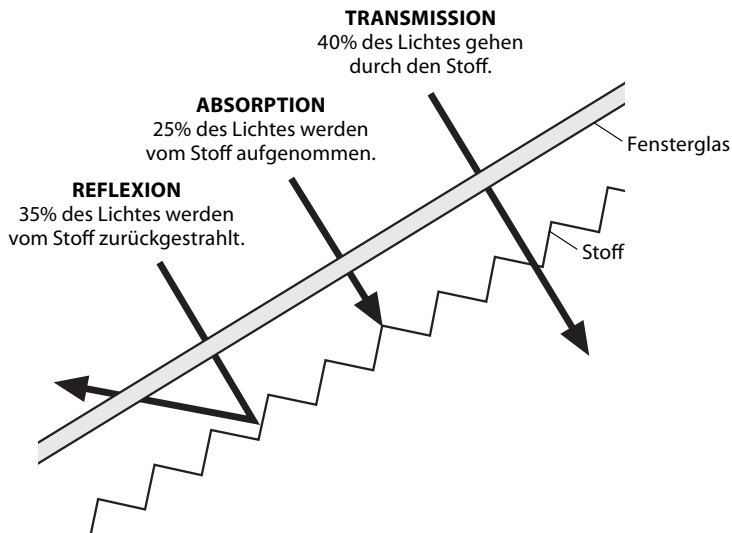

Reflexion: Im Bereich des Sonnenschutzes gibt der Reflexionsgrad den Wert der eingestrahelten Sonnenmenge an, der direkt oder diffus zurückgeworfen wird. Je mehr Strahlung reflektiert wird, desto weniger kann in den Raum gelangen und ihn aufheizen.

Transmission: Der Transmissionsgrad bezeichnet die Menge des Lichtes, die durch den Stoff hindurchgelassen wird. Je höher der Transmissionswert, desto heller wird der Raum.

Absorption: Beim Sonnenschutz bezeichnet der Absorptionswert den Teil der Lichtenergie, der vom Gewebe aufgenommen, das heißt nicht hindurchgelassen wird. Die absorbierte Lichtenergie wird in der Regel in Wärme umgewandelt.

Bildschirmarbeitsplatz-Eignung

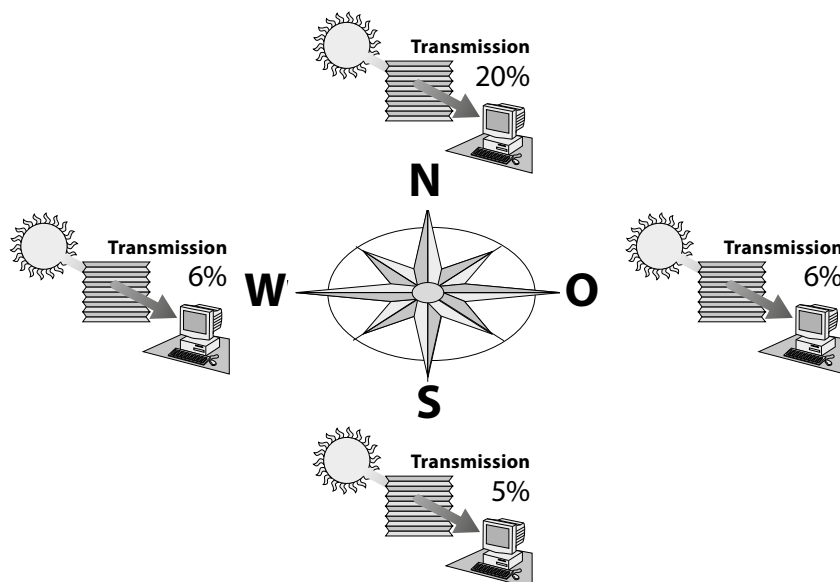

Die Beschattung von Bildschirmarbeitsplätzen stellt hohe Anforderungen an den Blendschutz, soll aber auch in Design und Funktion überzeugen. Cosiflor Plissees sind dafür bestens geeignet. Sie bieten vielfältige Möglichkeiten für die Bedienung, lassen sich an viele Fensterformen anpassen und bieten eine langfristige und hochwertige Lösung für innenliegenden Sonnenschutz. Störende Blendung durch Sonneneinstrahlung lassen sich damit vermeiden oder minimieren.

Die Lichtstärke der Sonne ist aus jeder Himmelsrichtung unterschiedlich. Mit innenliegendem Sonnenschutz kann man das einfallende Sonnenlicht reduzieren. Der nach EU-Richtlinie maximal zulässige Lichtdurchlässigkeitswert (=Transmission) wird für jede Himmelsrichtung in Prozent angegeben.

Dachfensterplissee DFC

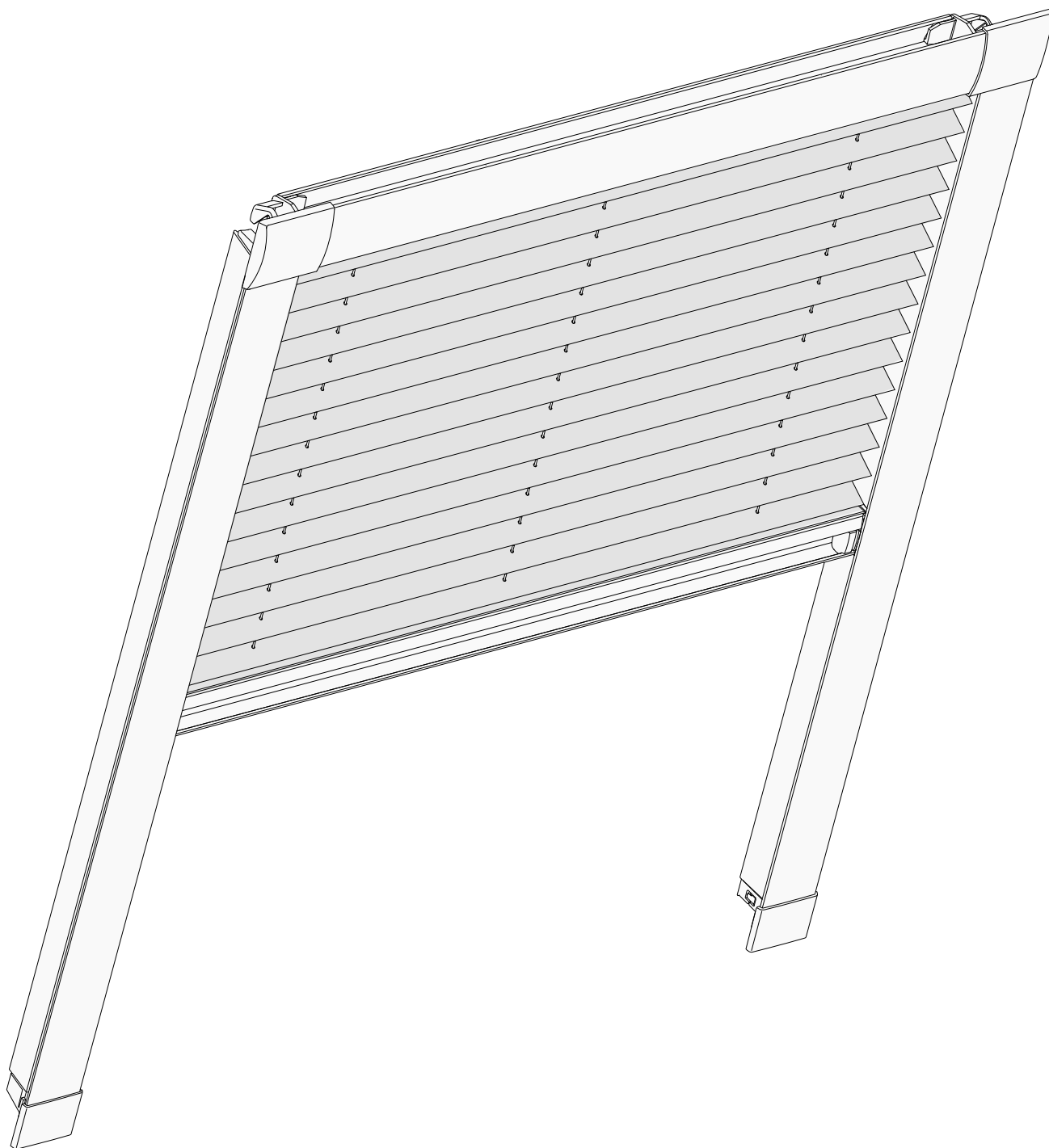

Verpannte Plissee VS

Freihängende Plissee F

Dachfensterplissee DFC

Plafondplissee PL

Plissee formt SD und SR

Grundlegende Produktspezifikation

Plissee "Typ DFC 10"

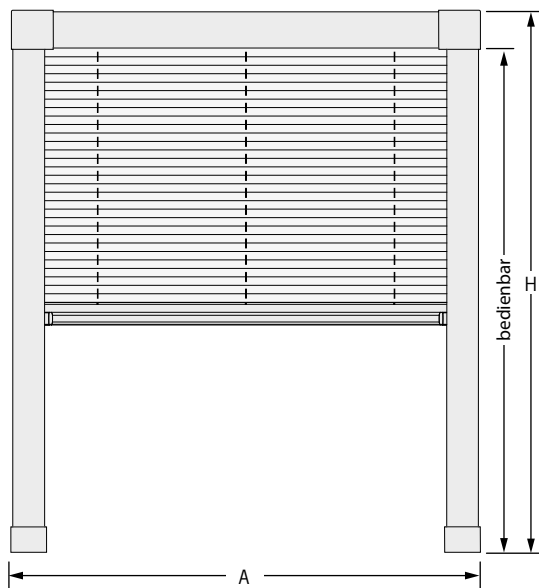

Montagemöglichkeit:
schräg

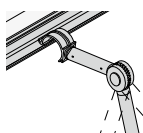

Hinweise

- Auch mit Bedienstab (Mehrpreis).
- Einsatz in Dachfenstern mit schrägem oder geradem Falz möglich.
- Montage nur im Fensterfalz!

Größensbereich Plissee

Breite (A)		Höhe (H)	
min	max	min	max
250 mm	1500 mm	400 mm	1500 mm
bis 1200 mm Breite max 1900 mm			

Größensbereich Wabenplissee

Breite (A)		Höhe (H)	
min	max	min	max
250 mm	1500 mm	400 mm	1500 mm
bis 1200 mm Breite max 1900 mm			

Pakethöhe

Plisseehöhe	Pakethöhe
500 mm	ca. 70 mm
1000 mm	ca. 80 mm
1500 mm	ca. 90 mm

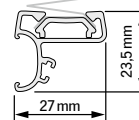
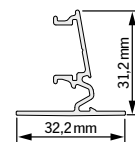
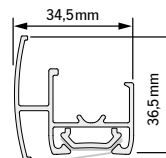

Profilfarben

- weiß
- schwarzbraun
- silber

Plissee "Typ DFC 20"

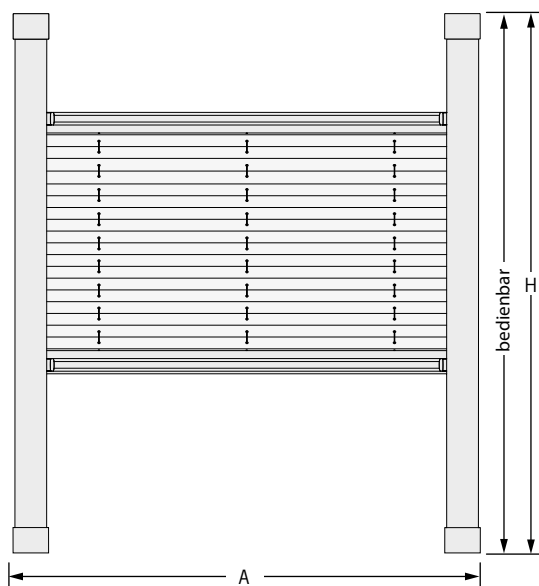

Montagemöglichkeit:
schräg

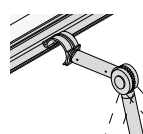

Hinweise

- Auch mit Bedienstab (Mehrpreis).
- Einsatz in Dachfenstern mit schrägem oder geradem Falz möglich.
- Montage nur im Fensterfalz!

Größensbereich Plissee

Breite (A)		Höhe (H)	
min	max	min	max
250 mm	1500 mm	400 mm	1500 mm
bis 1200 mm Breite max 1900 mm			

Größensbereich Wabenplissee

Breite (A)		Höhe (H)	
min	max	min	max
250 mm	1500 mm	400 mm	1500 mm
bis 1200 mm Breite max 1900 mm			

Pakethöhe

Plisseehöhe	Pakethöhe
500 mm	ca. 60 mm
1000 mm	ca. 70 mm
1500 mm	ca. 80 mm

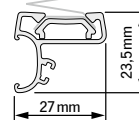
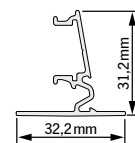
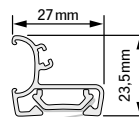

Profilfarben

- weiß
- schwarzbraun
- silber

Plissee "Typ DFC 30"

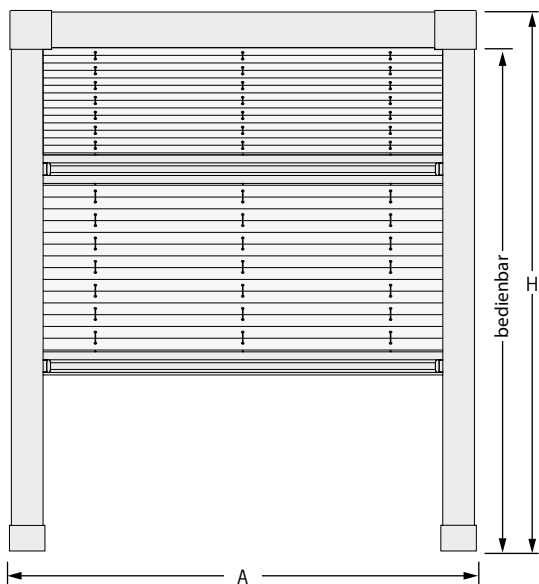

 **Montagemöglichkeit: schräg**

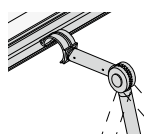

Hinweise

- Auch mit Bedienstab (Mehrpreis).
- Einsatz in Dachfenstern mit schrägem oder geradem Falz möglich.
- Montage nur im Fensterfalz!
- Im Falle des Plissees im Doppelstoff-Ausführung wird der Stoff mit höherem Flächengewicht immer im Oberteil des Plisses und als Grundstoff angegeben, und der Stoff mit niedrigerem Flächengewicht wird immer im Unterteil des Plisses sein und als Zusatzstoff angegeben.



Größenbereich Plissee

Breite (A)		Höhe (H)	
min	max	min	max
250 mm	1500 mm	400 mm	1500 mm
bis 1200 mm Breite max 1900 mm			

Größenbereich Wabenplissee

Breite (A)		Höhe (H)	
min	max	min	max
250 mm	1500 mm	400 mm	1500 mm
bis 1200 mm Breite max 1900 mm			

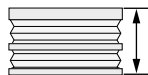
Pakethöhe

Plisseehöhe	Pakethöhe
	
500 mm	ca. 100 mm
1000 mm	ca. 120 mm
1500 mm	ca. 140 mm

Profilfarben

- weiß
- schwarzbraun
- silber

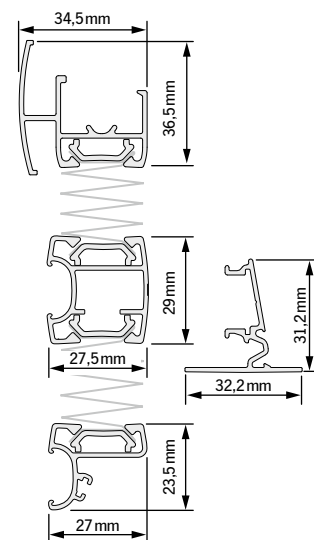

Aufmaß DFC

Genormte Dachfenstertypen

Dachfenster Velux

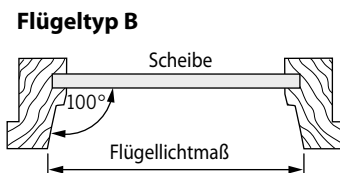
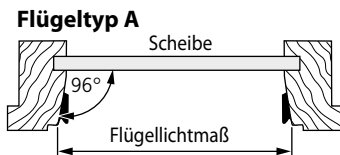

Dachfenster Roto

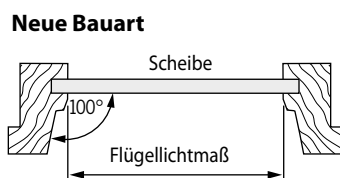
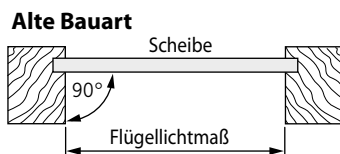

Dachfenster Braas/Blefa/Dörken

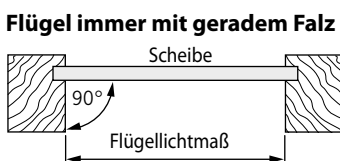

Dachfenster Fakro

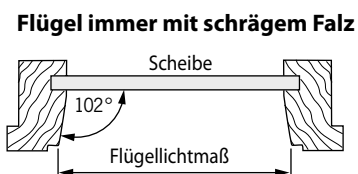

Ungenormte Dachfenstertypen

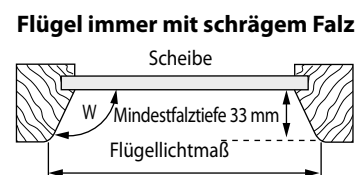
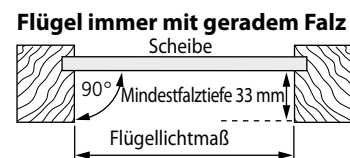

Die Montage von Plissees erfolgt immer im Falz. Im Laufe der Jahre hat die Firma Velux mehrfach ihre Fenstertypen geändert, zum Teil ohne eine neue Typenbezeichnung zu vergeben.

Zur Bestellung geben Sie bitte immer an:

- **Fenster-Hersteller**
- **Typenbezeichnung (z.B. GGL)**
- **Größenbezeichnung (z.B. FK06)**

Zusätzlich als Kontrollmaß die **Flügellichtmaße**, gemessen an der Vorderkante (siehe Zeichnung). Zur Kontrolle finden Sie die Flügellichtmaße auch in den Preistabellen.

Achtung: Für den Fenstertyp GGU bis Juni 2000 ist der Anlagentyp DF Comfort nicht lieferbar.

Die Montage von Plissees erfolgt immer im Falz. Die Firma Roto hat zwei verschiedene Flügelformen produziert.

Zur Bestellung geben Sie bitte immer an:

- **Fenster-Hersteller**
- **Typenbezeichnung (z.B. R7)**
- **Größenbezeichnung (z.B. 7/11)**

Zusätzlich als Kontrollmaß die **Flügellichtmaße**. Bitte beachten Sie, dass bei Roto Fenstern das Flügellichtmaß immer an der engsten Stelle gemessen wird (siehe Zeichnung)!

Zur Kontrolle finden Sie die Flügellichtmaße auch in den Preistabellen.

Achtung: Für Dachfenster dieser Firmen ist der Anlagentyp DF Comfort aufgrund der Griffleiste nicht lieferbar.

Die Montage von Plissees erfolgt immer im Falz. Zur Bestellung geben Sie bitte immer an:

- **Fenster-Hersteller**
- **Typenbezeichnung (z.B. FTS)**
- **Größenbezeichnung (z.B. 66/98)**

Zusätzlich als Kontrollmaß die **Flügellichtmaße**, gemessen an der Vorderkante (siehe Zeichnung).

Zur Kontrolle finden Sie die Flügellichtmaße auch in den Preistabellen.

Hinweise

Die Montage von Plissees erfolgt immer im Falz. Zur Bestellung geben Sie bitte immer die Flügellichtmaße an, gemessen an der Vorderkante (siehe Zeichnung). Zusätzlich ermitteln Sie bitte die Falzschräge, also den Winkel (W) zwischen Scheibe und Flügelrahmen.

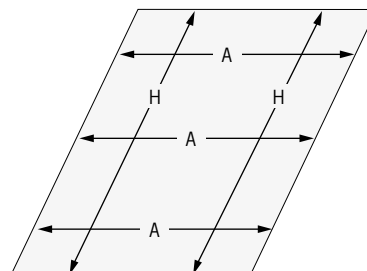

Messen Sie wegen eventueller Maßtoleranzen immer **an mehreren Punkten!**